

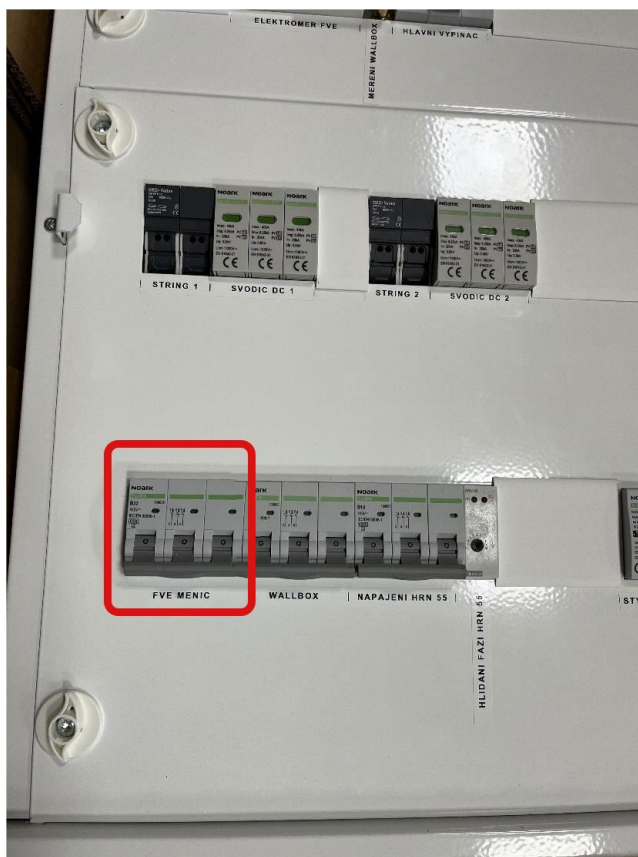

Zapnutí a vypnutí FVE

Zapnutí FOTOVOLTAICKÉ elektrárny

1. Zapněte jistič „FVE MENIC“ v rozvaděči R - FVE (barevné indikátory na jističi musí mít **červenou** barvu)



2. Zapněte pojistkový odpojovač / odpojovače s popisem STRING 1 a STRING

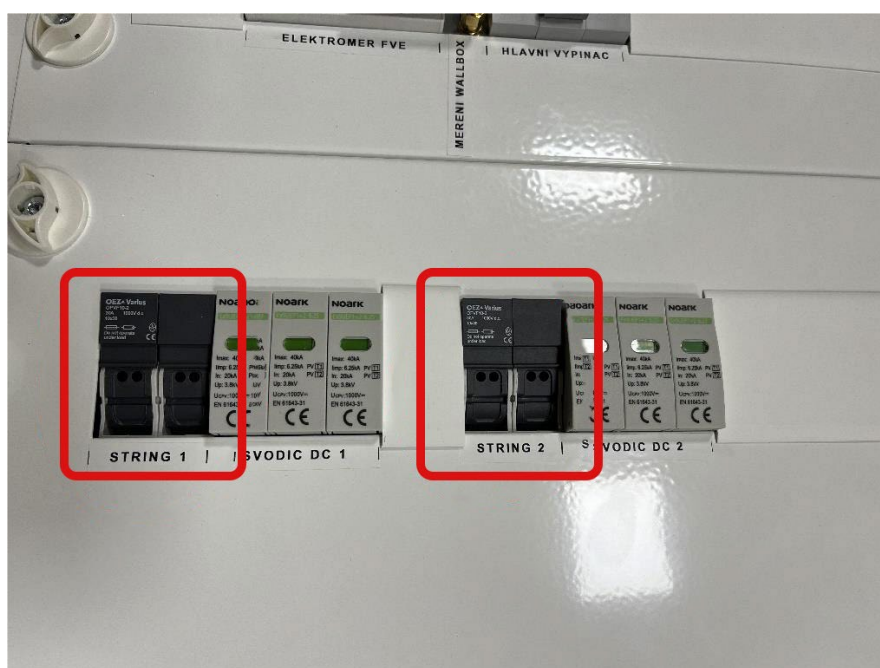

3. Zapněte DC vypínač do polohy ON na spodní straně měniče X3-Hybrid G4.



Generují-li fotovoltaické panely dostatek energie, měnič se zapne automaticky.

4. Pokud jsou k měniči napojeny baterie, zapněte na horní straně baterie JISTIČ do polohy ON a poté zmáčkněte tlačítko POWER. Tlačítko POWER je pod horním krytem „MASTER baterie“ (ta vyšší s černým lemem). Pro demontáž horního krytu, je potřeba odšroubovat 2 šrouby po stranách baterie. Jistič baterie se nachází pod dalším krytem, pro demontáž krytu je nutné odšroubovat 4 šrouby.

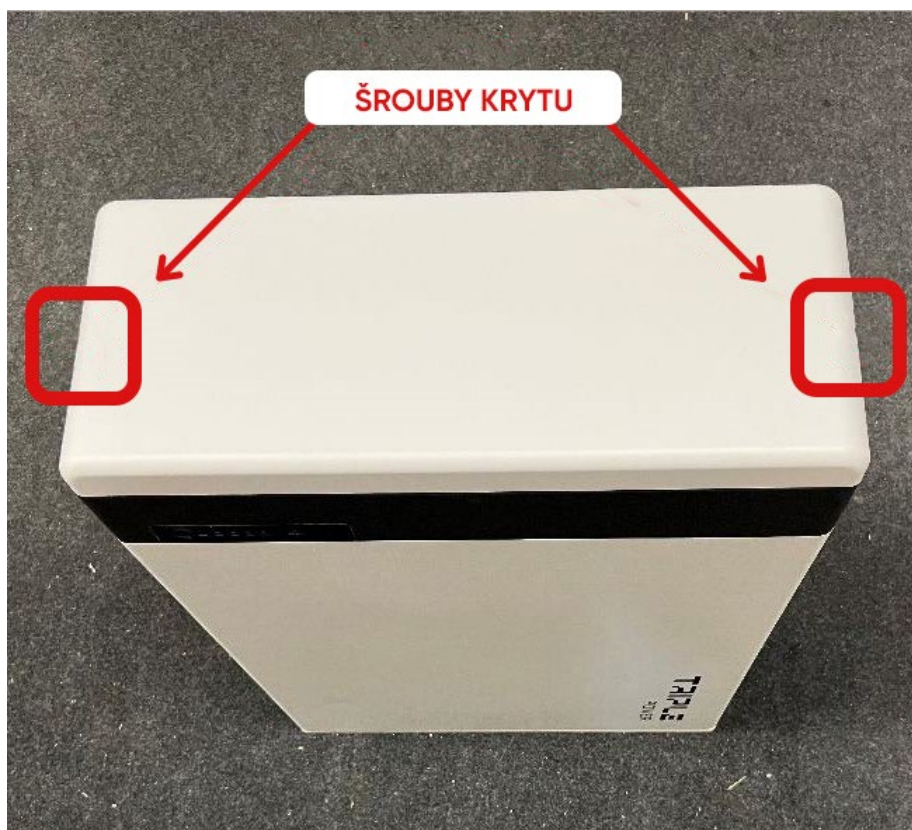

5. Přepněte jističe viz foto.
 BACK UP – ZAPNUTÝ
 ZÁLOHA – VYPNUTÝ
 PŘEPÍNAČ SÍTÍ DO POLOHY – MĚNIČ

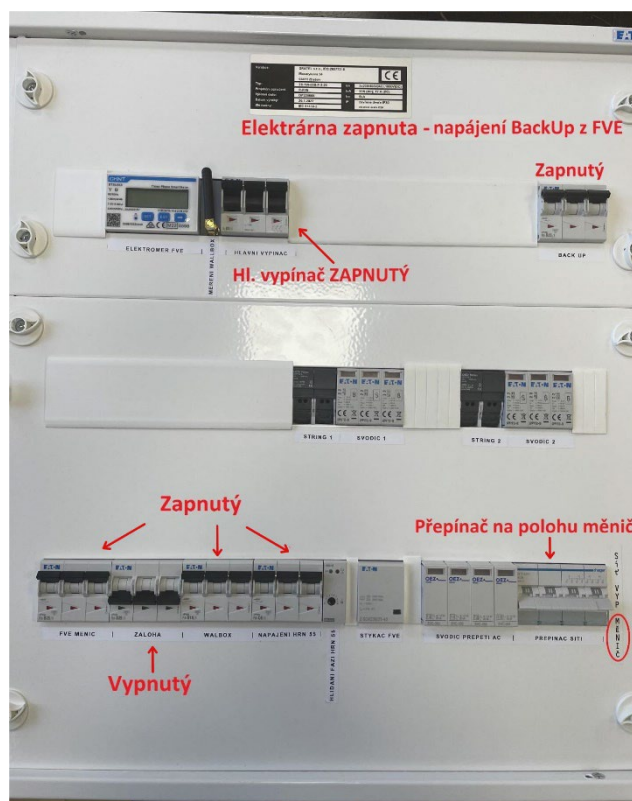

6. Po zapnutí elektrárny se na displeji měniče začne odpočítávat čas 300 vteřin. Po uplynutí času se střídač nafázuje na síť a na displeji se zobrazí NORMAL



Vypnutí FOTOVOLTAICKÉ elektrárny

Pokud jsou k měniči napojeny baterie:

1. Zmáčknete tlačítko POWER na horní straně baterie
2. Jistič na baterii přepnete do polohy OFF.

Tlačítko POWER je pod horním krytem „MASTER baterie“ (ta vyšší s černým lemem). Pro demontáž horního krytu, je potřeba odšroubovat 2 šrouby po stranách baterie. Jistič baterie se nachází pod dalším krytem, pro demontáž krytu je nutné odšroubovat 4 šrouby.

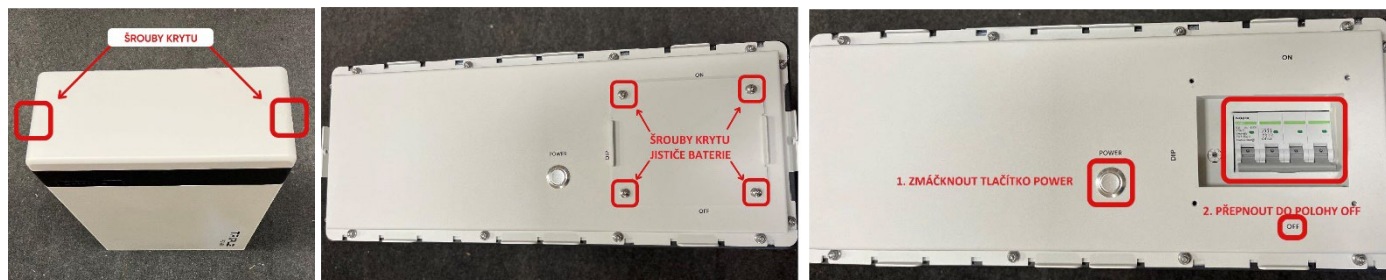

3. Přepněte DC vypínač do polohy OFF na spodní straně měniče X3-Hybrid G4.

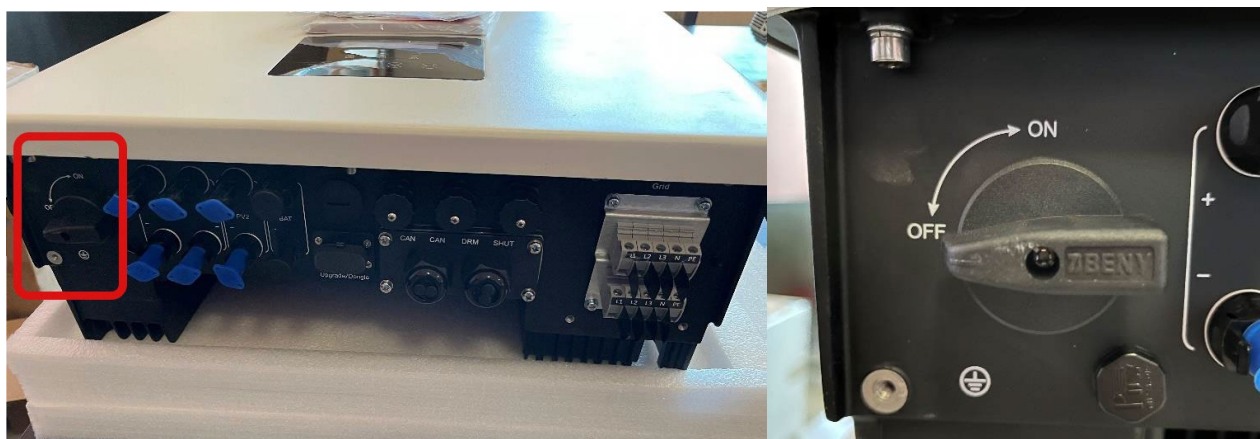

4. Vypněte pojistkový odpojovač / odpojovače s popisem STRING 1 a STRING 2



5. Vypněte jistič „ FVE MENIC “ v rozvaděči R – FVE (barevné indikátory na jističi musí mít zelenou barvu

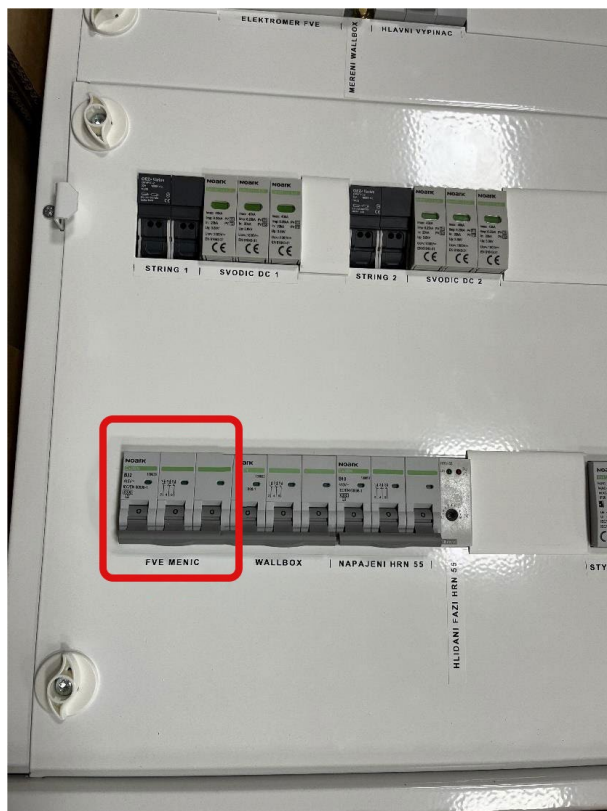

6. Přepněte jističe viz foto - BACK UP – VYPNUTÝ - ZÁLOHA – ZAPNUTÝ - PŘEPÍNAČ SÍTÍ DO POLOHY – SÍŤ

